

Будинок "під ключ" за 5 днів.

"Універсальний будівельний конструктор"



Енергоефективність- не більш $0,08 \text{ kW} / \text{m}^2$

Деталей менше ніж в дитячому конструкторі
Збирати простіше ніж меблі від ІКЕА .

Ви можете побудувати свій дім власноруч.

+ 380970283525 E-Mail: ivd.house.constructor@gmail.com

Конструктор призначений

для швидкісного будівництва житлових енергоефективних будинків та інших типів будівель різноманітного призначення в любых кліматичних та сейсмічних зонах .

Можливості конструктора дозволяють будувати об'єкти як економ класу, так і в "люкс" виконанні в різноманітних архітектурних стилях.

Можливо будівництво без застосування вантажопідйомної техніки.



Переваги

- Енергоефективність -від А++
- Низька собівартість комплектуючих
- Висока швидкість будівництва
- Низька вартість логістики
- Екологічна безпека-
- Сейсмічна стійкість
- Пожежобезпечність
- Якість внутрішнього простору
- Універсальність -можливість швидкої трансформації (перепланування, добудова, можливість швидкого демонтажа , перевезення та монтажу в іншому місці).

В конструкцію легко інтегруються сучасні інженерні системи водозабезпечення, опалення вентиляції, каналізації, енергопостачання. Конструкцію можливо встановлювати на будь які типи фундаментів в том числі гвинтові палі або геошурупи.



Плани типового поверху

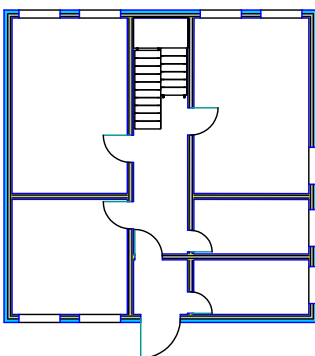

Блок V3-V4 для 1го поверху

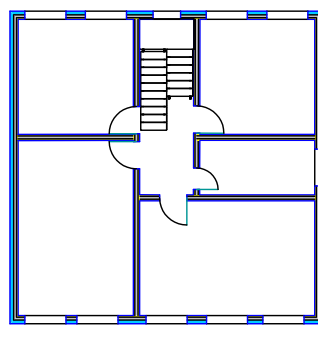

Блок V4 для 2го поверху

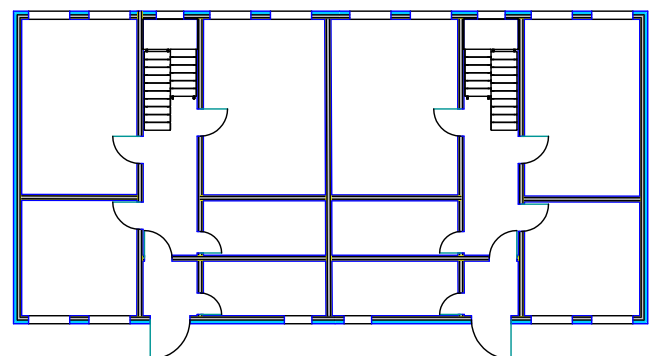

Подвійний блок V3-V4 для 1го поверху

Технічна інформація (коротко)

Комплект конструктора

- Сталевий каркас.

складається з основних елементів:

1. Сійка
2. Ферма
3. Ригель

з яких на болтах збираються основні блоки.

Конфігурація блоків залежить від плану поверху

Приблизний набір базових блоків для будинку 10x10м:

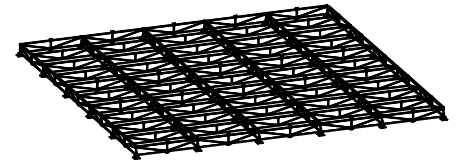

B1 (Цокольний блок для монтажу на бетонну плиту)

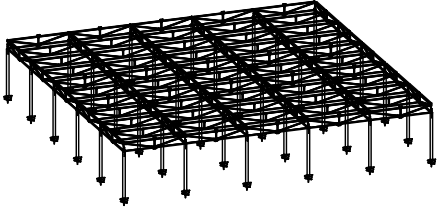

B2 Цокольний блок для монтажу на гвинтові палі або геощурупи

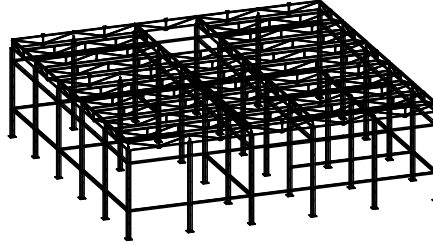

B3 Блок 1го поверху для монтажу на бетонну плиту

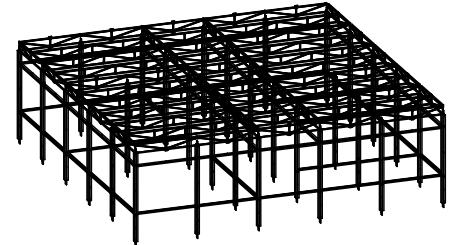

B4 Стандартний Блок поверху

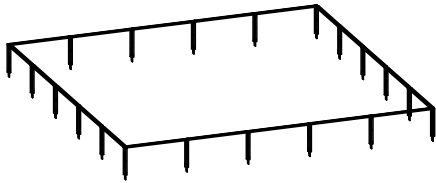

B5 Парапетний блок для плоского даху

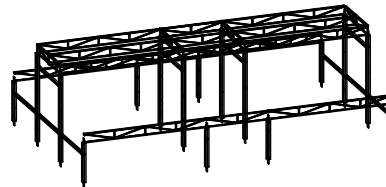

B6 Блок мансардного поверху

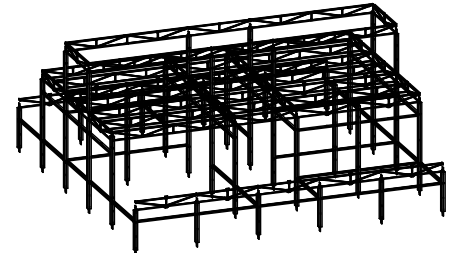

B7 Блок мансардного поверху+

Із стандартних блоків збираються сталеві каркаси різноманітної конфігурації, в залежності від обраного архітектурного рішення.

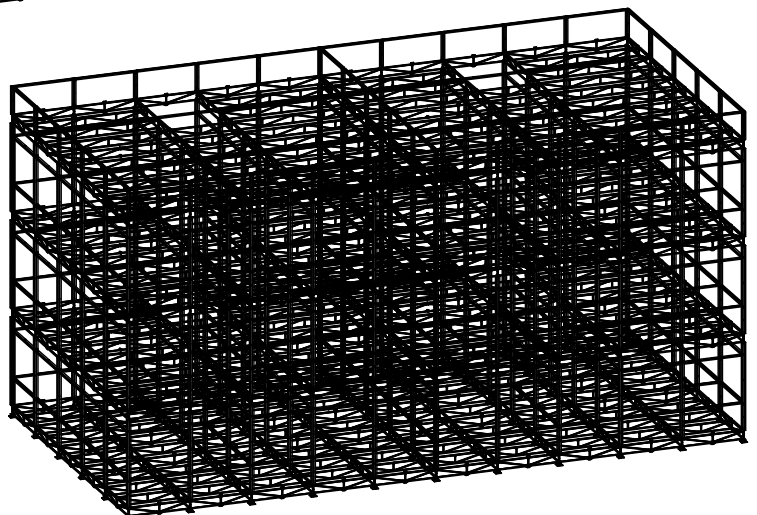
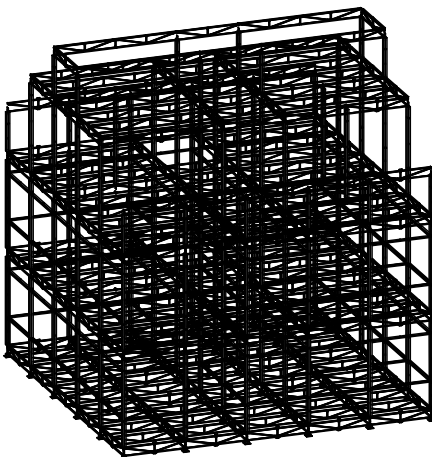
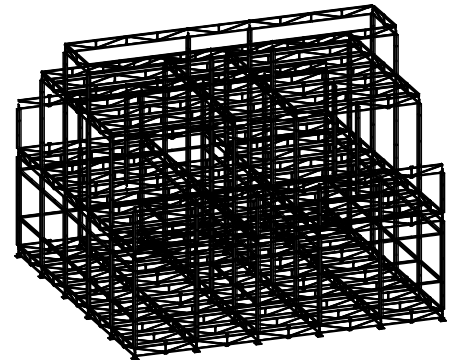
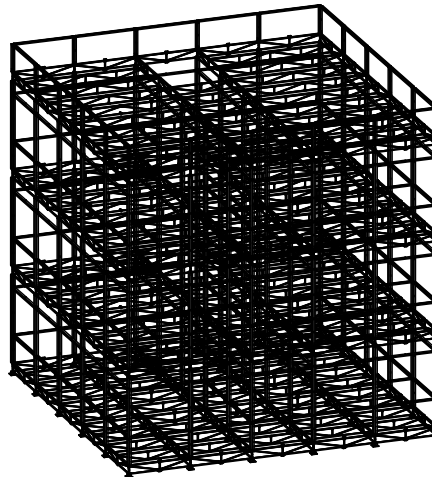
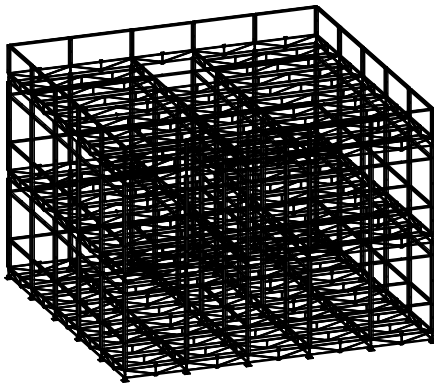

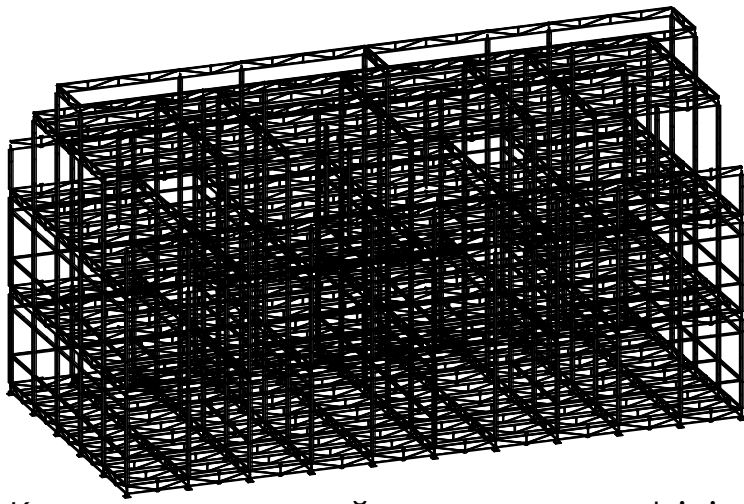

- Комплект матеріалів для традиційного зовнішнього та внутрішнього облицювання.
(будь які типи фасадних систем- Kingspan, RUUKKI, ECOBOND, Capatect, Ceresit, Alumil, Kreisel, Bitex, Knauf, т.т.і.)

-Комплект панелей перекриття з фінішним оздобленням (модульні або мультимодульні)

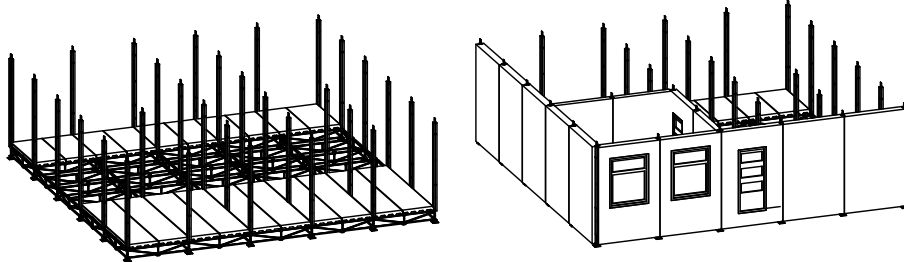

-Комплект стінових та перегородочних панелей з фінішним оздобленням (модульні або мультимодульні)

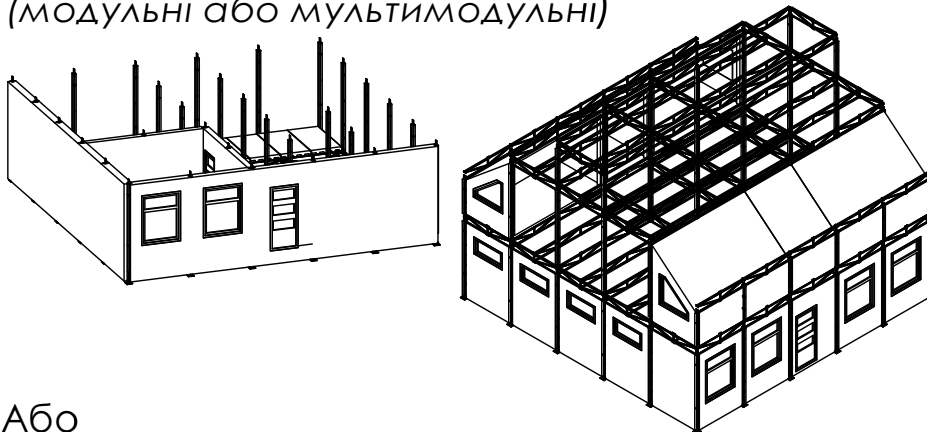

Або

-Комплект повністю оздоблених кімнат-модулів.

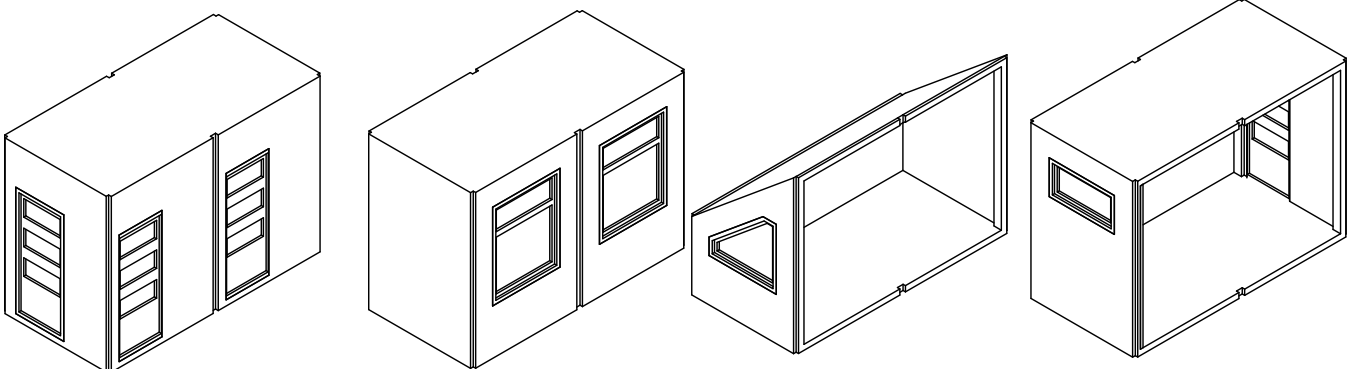

- Детальна інструкція з монтажу

Додатково можлива комплектація
 - Комплект системи освітлення
 - Комплект системи водопостачання та каналізації
 - Комплект системи опалення та вентиляції
 - Додатковий шумзахист
 - Система енергопостачання на базі сонячних модулів
 - Система утилізації з біоочищенням.
 - Система рекуперації тепла.
 (в доповнення до систем вентиляції та опалення)